

MAXI OLIEAFSCHEIDER

S-OCBY 40/100/8,0E

Toepassing:
Afscheiding van bezinkbare stoffen (kleine concentraties) en minerale oliën uit het afvalwater, volgens het gravitatie-en/of coalescentieprincipe.
Zwaar verkeer

bovenaanzicht

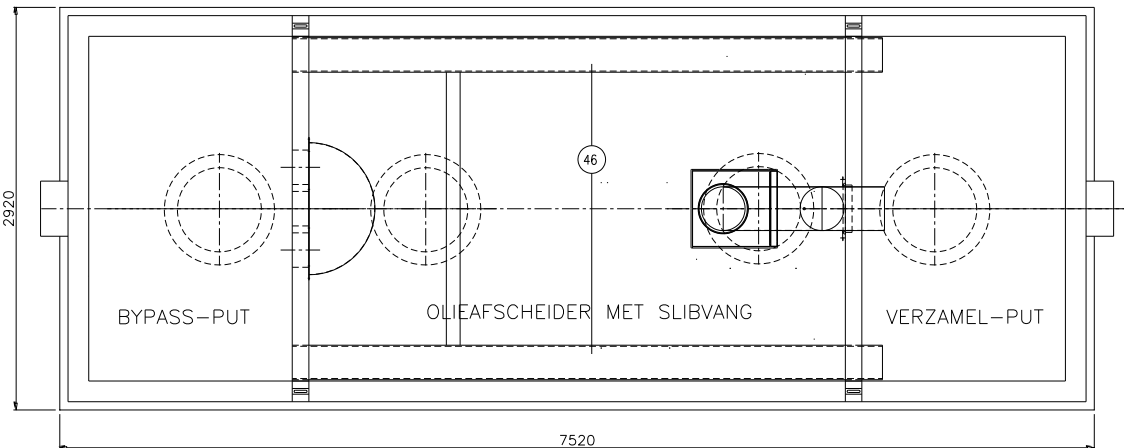

doorsnede

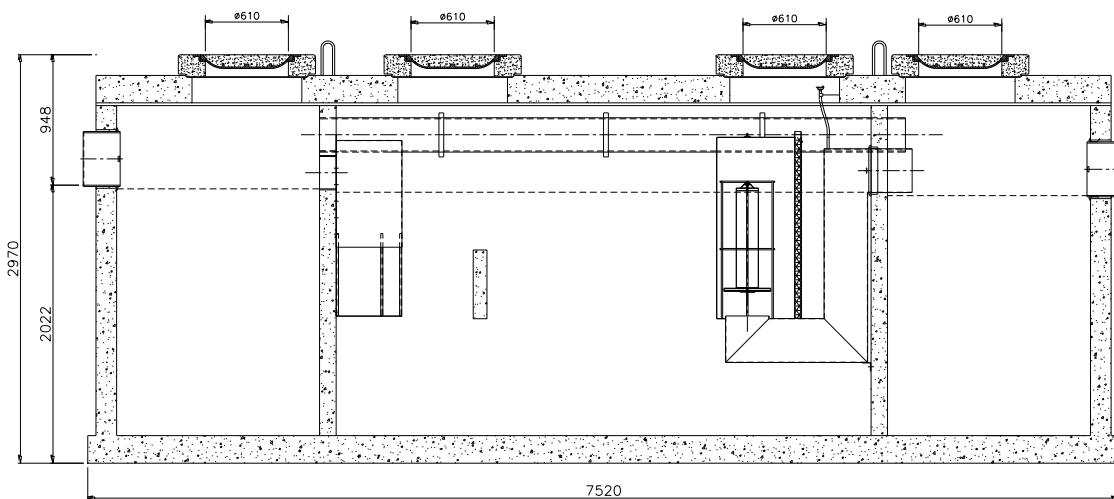

Toebehoren in optie:
Coalescentiefilter
Olielaagdetectiealarm
Opzetstukken
Monsternameput

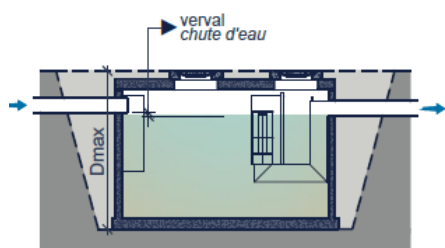
Kenmerken	S-OCBY 40/100/8,0E	Principe
nominale grootte	40 l/s	klasse I en II  Plaatsingsvoorschriften op aanvraag
nuttige inhoud	8.352 L	
volume olieopslag	3.839 L	
buitenafmetingen	L7400 B2800 H2970 mm	
in - / uitlaat	DN 400	
verval	25 mm	
gewicht basisput	31.322 kg	
gewicht totaal	40.490 kg	
plaatsingsdiepte Dmax	3500 mm	
verkeersbelastingsklasse	D400	
omgevingsklasse	EA3	
milieuklasse	XA3	
betonkwaliteit klasse (min.)	C45/55	

afmetingen in mm – wijzigingen voorbehouden